

Freiheit von Licht und Raum

GAYKO Kunststoff **Schiebetüren**



Für ein neues Wohngefühl



Die Möglichkeiten

Entdecken Sie die faszinierenden Möglichkeiten, die Ihnen eine GAYKO Hebeschiebetür bei der Realisierung Ihrer architektonischen Ideen bietet. Erleben Sie, wie die Grenzen zwischen innen und außen auf natürliche Art verschwinden und Raum für einen ganzheitlichen Blick auf die Dinge entsteht, die Sie umgeben. So können Sie auf ganz neue Weise Garten oder Terrasse in Ihre Wohnlandschaft mit einbeziehen und die stilvolle Einrichtung Ihrer Räume optisch mit dem Grünbereich kombinieren.

GAYKO Hebeschiebetüren sind Gestaltungselemente und Blickfang in einem. Es gibt sie in vielen Ausführungen, Farben und Sicherheitsausstattungen. Sie werden exakt nach Ihren Vorstellungen gefertigt und ermöglichen Ihnen ein Höchstmaß an Komfort, Sicherheit und Langlebigkeit.



Großzügige Formen

- Zeitlos modernes Design
- Großflächige Bauweise für eine offene und helle Atmosphäre
- Ideales Verbindungselement zwischen Wohnraum und Natur
- Maximale Raumnutzung



Solide Materialien

- Witterungsbeständig
- Formschön und pflegeleicht
- Langlebig und lichtbeständig
- Einwandfreie Funktion über viele Jahre





Wohnen
mit Aussicht auf mehr



Gute Aussichten

Selbst wenn sie geschlossen ist, bietet Ihnen eine GAYKO Hebeschiebetür eine ungehinderte Sicht nach draußen – örtliche Barrieren werden aufgelöst. Und auch bei der Gestaltung Ihrer Räume sind Ihnen kaum Grenzen gesetzt. GAYKO Hebeschiebetüren sind in zwei- bis vierteiliger Ausführung erhältlich, mit festen oder beweglichen Flügeln, aus Kunststoff mit dauerhaft witterungsbeständiger Oberfläche oder auf Wunsch mit GAYKO FUSION einer pulverbeschichteten Alu-Vorsatzschale außen.

Wie auch immer Sie sich entscheiden: GAYKO Hebeschiebetüren sind besonders pflegeleicht. Gute Aussichten also für ein entspanntes Wohngefühl.



Verlässliche Perfektion

- Flache Bodenschwelle
- Leicht laufende Schiebeflügelmechanik auch bei großen Formaten
- Schlagregensicher
- Spezialdichtungen verhindern das Eindringen von Schmutz, Kälte und Schall



Hohe Funktionalität

- Flügelbautiefen von 74/84 mm und Zargenbautiefe von 174/198 mm
- Moderne Funktionsgläser, eingebettet in einer vollendeten Rahmenkonstruktion, garantieren eine perfekte Isolation
- Solare Wärmegewinnung durch optimale Tageslichtausbeute
- Schalldämmung bis Schallschutzklasse 4 möglich





Mit Sicherheit
ein gutes Gefühl



Mehr Komfort und Sicherheit

Dank einer flachen Bodenschwelle ermöglicht die GAYKO Hebeschiebetür einen barrierefreien Zugang, der auch mit Kinderwagen oder Rollstuhl völlig mühelos ist. Für noch mehr Komfort sorgen auf Wunsch motorbetriebene Flügelemente, die sich auch per Fernbedienung mit Leichtigkeit steuern lassen.

Wenn es um ungebetene Gäste geht, zeigt sich die GAYKO Hebeschiebetür allerdings von einer ganz anderen Seite. Denn schon in der Grundausstattung bietet sie geschlossen einen guten Schutz vor unerwünschtem Zutritt. Durch zahlreiche technische Optionen ist eine Einbruchsicherung mit der Ausstattung SafeGA® 8000 bis zur Widerstandsklasse RC3 nach DIN EN 1627ff problemlos umsetzbar. Zusätzlich kann die GAYKO Hebeschiebetür mit Hilfe von Magnetkontakten in die Alarmanlage integriert werden. So erzeugt die GAYKO Hebeschiebetür in jeder Lebenssituation ein sicheres Gefühl.



Mehr Komfort

- Barrierefreiheit durch flache Aluminium-Bodenschwelle
(Mehr Information auf Seite 13)
- Auf Wunsch mit Motorantrieb für bewegliche Flügel
(Mehr Information auf Seite 12)



Eingebaute Sicherheit

- Geprüfte und zertifizierte Sicherheit mit dem GAYKO SafeGA® Sicherheitskonzept
- Verschlussüberwachung durch integrierten Magnetkontakt möglich



Mehr Information
auf Seite 16-17





GAYKO LIFE HSA



GAYKOLIFE HSA

Die komfortable Einstiegslösung

Die technisch revolutionäre Hebeschiebetür GAYKOLIFE HSA steht für höchsten Wohnkomfort und sehr gute Energieeffizienz. Mit ihren exzellenten Leistungseigenschaften bietet sie völlig neue Möglichkeiten im breiten Anwendungsspektrum von der Bestandsanierung bis zum Neubau von Niedrigenergie-Gebäuden.

- Flügelbautiefe 74 mm; Zargenbautiefe 174 mm
- Rahmen-Wärmedurchgangskoeffizient $U_f = 1,5 \text{ W (m}^2\text{K)}$
- Thermisch getrennte Zargen- und Festflügelarmierung
- Duothermisch getrennte Bodenschwelle

GAYKOLIFE HSA

mit 3-fach Wärmeschutzverglasung 0,7*

U_w -Wert: $0,96 \text{ W (m}^2\text{K)}$

*Optional

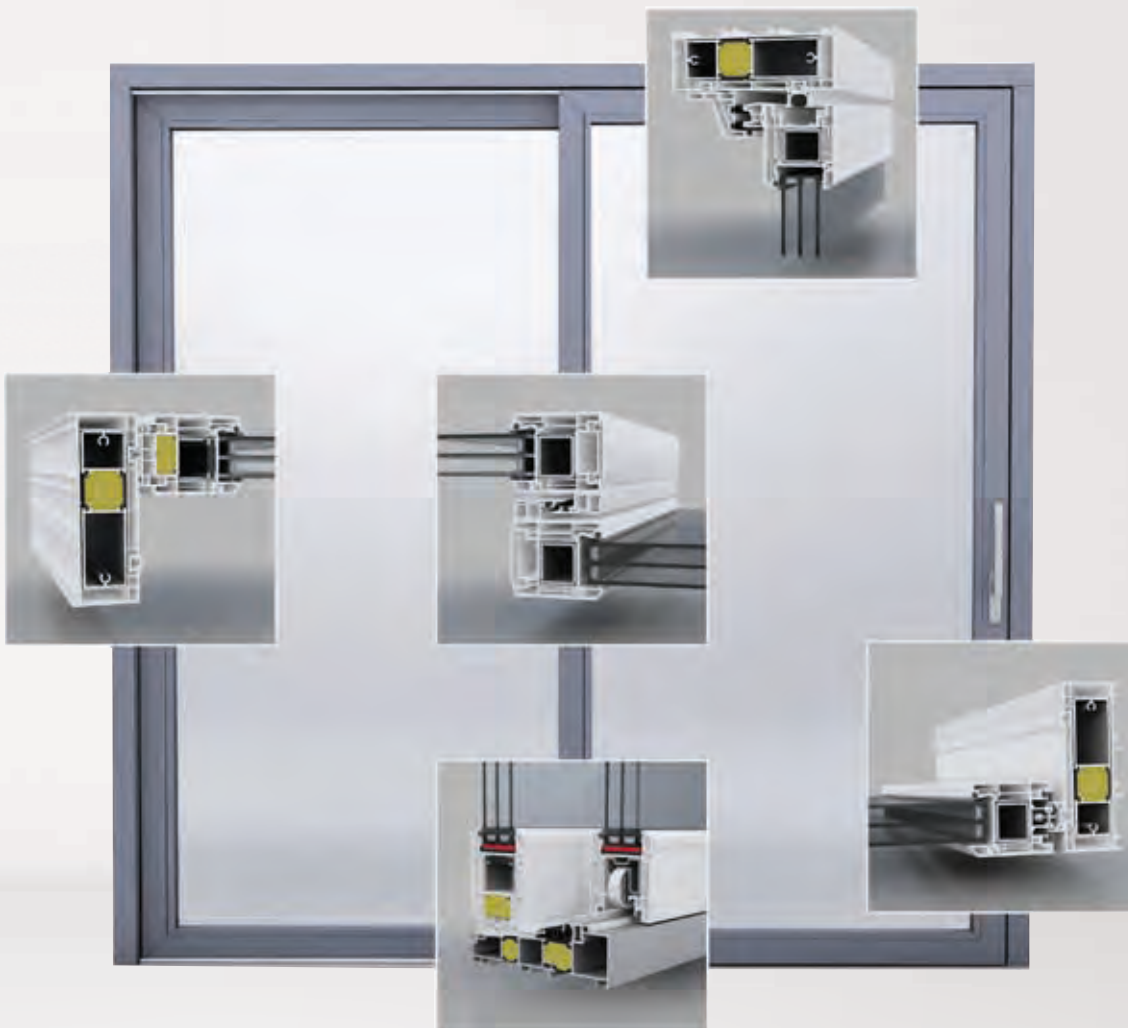

Vorteile auf einen Blick

- Energieeffizientes 5-Kammer-Profilsystem
- Hervorragende Wärmedämmung – U_w bis $0,81 \text{ W}/(\text{m}^2\text{K})$ möglich
- Schlankes, zeitloses Flügeldesign mit 88 mm Profilsicht
- Barrierefreiheit durch flache Aluminium-Bodenschwelle
- Thermisch getrenntes Stahlprofil im Festflügel
- Wärmedämmprofil zwischen Festflügel und Aufbauprofil
- Stabile, geschlossene Stahlarmierung für statische Sicherheit
- Profil-Wanddicken mit höchstem Qualitätsstandard (RAL-Klasse A)
- Widerstand gegen Windlast nach DIN EN 12210
- Schlagregendichtheit DIN EN 12208
- Luftdurchlässigkeit nach DIN EN 12207
- SafeGA® 5000 und SafeGA® 8000 geprüft und zertifiziert nach DIN EN 1627ff

Wärmedurchgangskoeffizienten U_w -Werte

GAYKOLIFE HSA

Ausführung 2-tlg. Hebeschiebetür

Verglasung U_g -Wert** [$\text{W}/(\text{m}^2\text{K})$]	1,1	1,0	0,9	0,8	0,7	0,6	0,5
Randverbund							
Warme Kante	1,3	1,2	1,1	1,0	0,96	0,88	0,81

Berechnung entsprechend DIN EN ISO 10077; Tür: $3,50 \times 2,20 \text{ m}$;
Ages. $7,7 \text{ m}^2$; mittlerer Rahmen- U -Wert: $U_{(f, m)} = 1,5 \text{ W}/(\text{m}^2\text{K})$

** = U_g -Wert nach EN 673, EN 674

GAYKO LIFE PASSIV HSA



GAYKOLIFE PASSIV HSA

Die neue Dimension der Hebeschiebetür

Die zukunftsweisende Hebeschiebetür GAYKOLIFE PASSIV HSA liefert eine perfekte Energiebilanz und öffnet durch ein Höchstmaß an Stabilität auch bei deckenhohen Elementen eine neue Dimension des modernen, umweltfreundlichen Wohnens. Die innovative Konstruktion erzielt überragende Wärmedämmwerte – bis hin zur Passivhaustauglichkeit.

- Flügelbautiefe 84 mm; Zargenbautiefe 198 mm
- Rahmen-Wärmedurchgangskoeffizient $U_f = 1,3 \text{ W (m}^2\text{K)}$
- Thermisch getrennte Festflügelarmierung
- Duothermisch getrennte Bodenschwelle und Zargenarmierung

GAYKOLIFE PASSIV HSA

mit GAYKO-Thermotec 0,5 Verglasung*

U_w -Wert: $0,77 \text{ W (m}^2\text{K)}$

*Optional

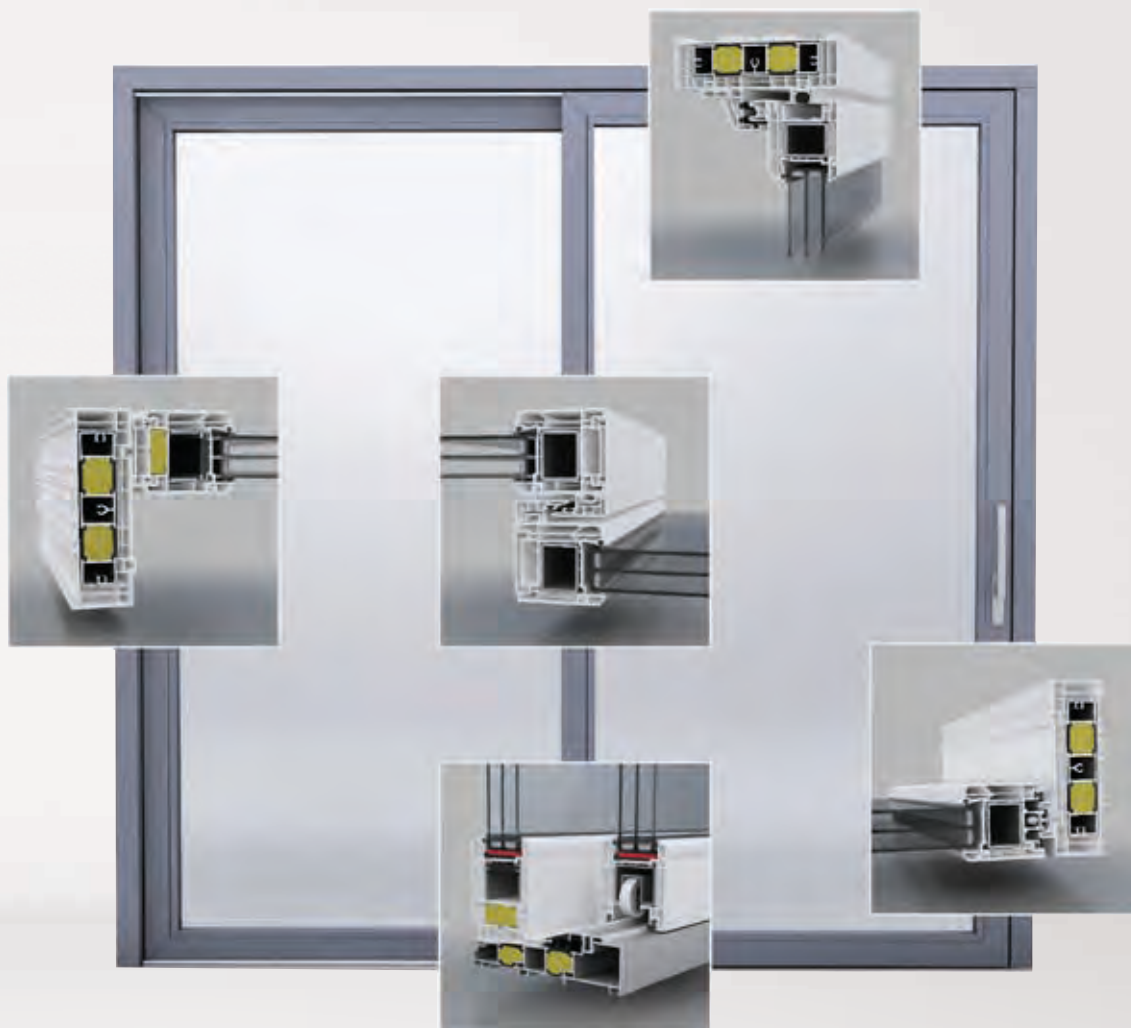

Vorteile auf einen Blick

- Passivhaustaugliches 5-Kammer-Profilsystem
- Maximale Wärmedämmung – U_w bis $0,70 \text{ W}/(\text{m}^2\text{K})$ möglich
- Schlankes Flügeldesign mit 95 mm Profilansicht
- Barrierefreiheit durch flache Aluminium-Bodenschwelle
- Duothermische Trennung der Schwelle und der Zargenarmierung
- Thermisch getrenntes Stahlprofil im Festflügel
- Wärmedämmprofil zwischen Festflügel und Aufbauprofil
- Großdimensionierte Stahlprofile für deckenhohe Elemente
- Profil-Wanddicken mit höchstem Qualitätsstandard (RAL-Klasse A)
- Widerstand gegen Windlast nach DIN EN 12210
- Schlagregendichtheit DIN EN 12208
- Luftdurchlässigkeit nach DIN EN 12207
- SafeGA® 5000 und SafeGA® 8000
geprüft und zertifiziert nach DIN EN 1627ff

Wärmedurchgangskoeffizienten U_w -Werte

GAYKOLIFE PASSIV HSA

Ausführung 2-tlg. Hebeschiebetür

Verglasung U_g -Wert** [$\text{W}/(\text{m}^2\text{K})$]	1,1	1,0	0,9	0,8	0,7	0,6	0,5	0,4
Randverbund								
Warme Kante	1,2	1,2	1,1	1,0	0,92	0,85	0,77	0,70

Berechnung entsprechend DIN EN ISO 10077; Tür: $3,50 \times 2,20 \text{ m}$;
Ages. $7,7 \text{ m}^2$; mittlerer Rahmen- U -Wert: $U_{(f, m)} = 1,3 \text{ W}/(\text{m}^2\text{K})$

** = U_g -Wert nach EN 673, EN 674

Offen für neue Möglichkeiten



G 763e

G 773e

G 764*

G 765*

Handhebel

Zur Bedienung Ihrer Hebeschiebetür stehen Ihnen eine Vielzahl von Griffvarianten in Form, Farbe und Funktion zur Verfügung.

- Handhebel innen in drei Design-Varianten
- Griffmuschel außen
- Handhebel innen mit Profilzylinder abschließbar
- Handhebel innen und außen mit Profilzylinder abschließbar
- Wahlweise in weiß, braun, silber eloxiert, titanfarben, Edelstahl, Messing poliert

* nur in Edelstahl lieferbar

GAYKOA-Drive Technology

Das motorische Antriebssystem GAYKOMOTRONIC öffnet oder schließt die Verriegelung am Flügel und fährt die Glasfronten nach Ihren Wünschen auf oder zu.

- Verdeckt liegender, elektromotorischer Antrieb
- Automatisches Öffnen und Schließen auf Knopfdruck
- Leichte Bedienung über ein Tastenfeld und optional über Funkfernbedienung
- Modular aufgebautes System mit Zentralsteuerung
- Einfache Inbetriebnahme

- GAYKOMOTRONIC, (s 9230)
- Funkfernbedienung, (s 9232)
- Einbindung in Somfy TaHoma Box, (s 9233)

GAYKOMOTRONIC nur lieferbar für 2-teilige Hebeschiebetüren GAYKOLIFE PASSIV HSA (In SafeGA® Ausstattungen integrierbar)





Barrierefreies Bauen

Mit folgenden Komponenten erfüllen Sie die Rahmenbedingungen für die erfolgreiche Umsetzung Ihres "barrierefreien" Wohnraums.

- Barrierefreiheit durch flache Bodenschwelle
- Verlängerter Handhebel (L=400 mm) aus Edelstahl zur Reduzierung der Bedienkräfte
- Verlängerter Handhebel (L=400 mm) aus Edelstahl zur Reduzierung der Bedienkräfte inkl. behindertengerechtem Getriebe (Griff Sitz: 847 mm von Unterkante Schiebeflügel bis Griffmitte), (G 776 GT)

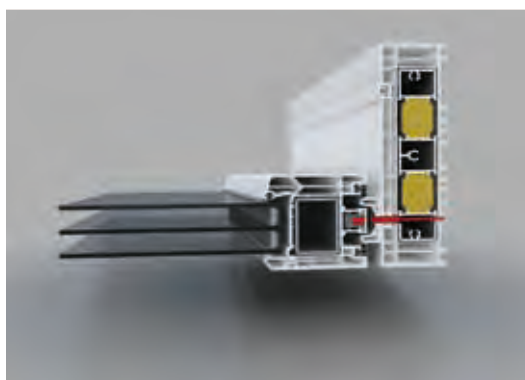

Magnetschalter

Durch moderne Sicherheitsmodule, wie dem Magnetschalter, verhindern Sie den Eintritt von ungebetenen Gästen in Ihrem Gebäude.

- Kontaktlose Verschlussüberwachung des Schiebeflügels
- VdS-Zertifikat für Einbruchmeldeanlagen der Klasse C
- Im verschlossenen Zustand von außen nicht sichtbar

für 2-teilige Anlage, innenliegend, (s 9094)
für 4-teilige Anlage, aufliegend, (s 9094.1)

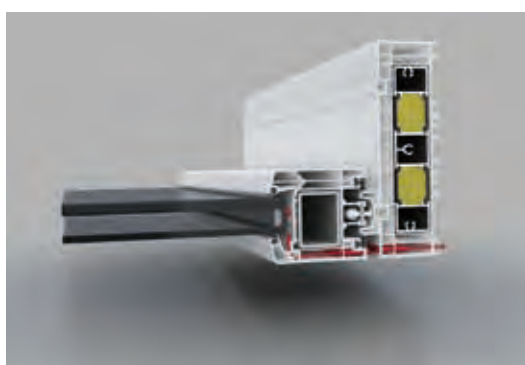

Elektronischer Übergangskontakt

Ihre persönliche Sicherheit lässt sich durch die elektronische Überwachung der Gläser Ihrer Hebeschiebetür maßgeblich steigern.

- Kontaktloser Anschluß von Glasbruchsensoren und Alarmschleifen einer Einbruchmeldezentrale
- Induktive Signal- und Energieübertragung

(s 9094.2)



Viel Licht und Sicherheit

Ausgezeichnete Sicherheit

Schiebetüren von GAYKO können zusätzlich zu ihrer Komfortausstattung mit dem ausgezeichnetem Sicherheitskonzept GAYKO SafeGA® ausgestattet werden. Ein geprüftes Sicherheitsglas P6B in der Ausstattung GAYKO SafeGA® 8000 schützt große Glasfronten vor Zerstörung. Und auch ein abschließbarer Handhebel mit Anbohrschutz ist verfügbar. Finden Sie ganz einfach die beste Ausstattungslösung für Ihr Zuhause.

Ausstattungsübersicht

	KOMFORTAUSSTATTUNG			SICHERHEITSAUSSTATTUNG		
	100	500PLUS	900PLUS	SafeGA® 5000	SafeGA® 6000	SafeGA® 8000
Konstruktion						
Stahlverstärkung im Blendrahmen bis in den Eckbereich	■	■	■	■	■	■
Stahlverstärkung im Flügel bis in den Eckbereich	■	■	■	■	■	■
Thermisch getrennte Bodenschwelle (barrierefrei)	■	■	■	■	■	■
						
Sicherheits-, Schloss- und Beschlagstechnik						
2 Riegelbolzen	■	–	–	–	–	–
3 Riegelbolzen	–	■	■	■	■	■
Riegelbock	–	■	■	■	■	■
Senksicherung (Aushebelsicherung) im Schiebeflügel oben	–	■	■	■	■	■
Anbohrschutz	–	■	■	■	■	■
Mittelstoßbereich zusätzlich gesichert	–	■	■	■	■	■
Zarge oben und seitlich mit zusätzlicher Stahlarmierung verstärkt	–	■	■	■	■	■
Stahlwinkel im Bereich Bodenschwelle / Setzpfosten	–	–	–	–	–	■
Griffgarnitur						
Handhebel innen	■	–	–	–	–	–
Handhebel innen (abschließbar), mit Sicherheitsprofilzylinder	□	■	■	■	■	■
Griffmuschel außen	■	■	■	■	■	■
Verglasung / Sicherheitsverglasung nach DIN EN 356						
Wärmeschutzglas mit U _g -Wert 1,1 (W/m ² K) und "Warme Kante" (Verbesserter Wärmeschutz im Randbereich)	■	■	■	■	■	■
P4A durchwurfhemmend	–	□ ¹⁾	–	■	–	–
P6B durchbruchhemmend	–	–	–	–	■	■
Verglasung gegen Eindrücken nach innen gesichert	–	–	■	■	■	■
Geprüfte und zertifizierte Sicherheitsausstattung nach DIN EN 1627ff (mit Prüfzeugnis)	–	–	RC2N²⁾	RC2²⁾	RC2²⁾	RC3²⁾

¹⁾ Eine zertifizierte Ausführung ist nur in Verbindung mit einer GAYKO SafeGA®-Ausstattung möglich. ■ Basisausstattung □ Sonderausstattung – nicht lieferbar

²⁾ Nur lieferbar für zweiteilige Anlagen (maximale Breite: 4900mm).



SafeGA®

GAYKOSafeGA® 5000

GAYKO-Sicherheits-, Schloss- und Beschlagstechnik

In der stabilen Konstruktion sorgen zusätzliche Verstärkungen im Mittelstoßbereich (1) sowie in der Zarge (2) auf der Griffseite und im Festteil, die durch eine kraftschlüssige Verschraubung verbunden sind, für eine erhöhte Stabilität und eine verbesserte Ausreißfestigkeit der Schrauben.

Der zusätzliche dritte Riegelbolzen (3) auf der Schlossseite sowie die Senksicherung (4) auf der Griffseite oben verhindern das gewaltsame Anheben bzw. Aushebeln des Schiebeflügels.

GAYKO-Riegelbock

Der Riegelbock bietet eine zusätzliche Sicherung gegen das gewaltsame Aufhebeln des Flügels auf der Griffseite (ab Komfortausstattung 500PLUS).

GAYKO-Handhebel mit Sicherheitsprofilzylinder und Anbohrschutz

Handhebel mit Anbohrschutz im Bereich des Schlosskastens. Sicherheitsprofilzylinder (innen) mit Wendeschlüsselsystem „2 in 1“, Sicherheitskarte, 23-facher Schließberechtigungsabfrage, Hartmetallbohrschutz, Anti Picking, Not- und Gefahrenfunktion sowie 5 Schlüssel. Auf Wunsch kann die Hebeschiebetür und Ihre neue Haustür mit dem selben Schlüssel geöffnet werden (gleichschließend).

GAYKO-Durchwurfhemmende P4A Verglasung

Durch die Anbindung einer P4A-Sicherheits Scheibe an die stabile Konstruktion erreichen die Hebeschiebetüren die zertifizierte Sicherheit. Das Glas kann nicht nach innen eingedrückt werden.

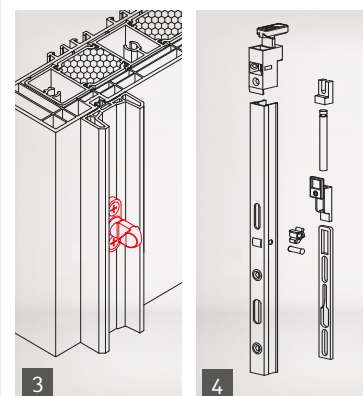
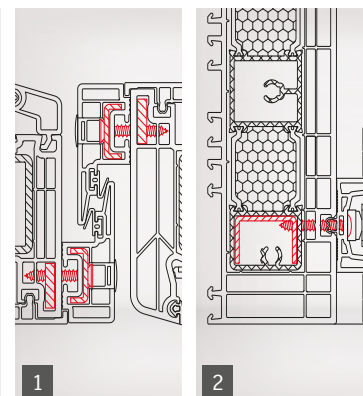

Mehr Information finden Sie im GAYKO Ratgeber Sicherheit.



Innen und außen im Einklang

Die Schiebetür für begrenzten Platzbedarf

Mit einer Parallelschiebekipptür verbinden Sie den Wohnraum im Inneren wirkungsvoll mit Ihrem Außenbereich. Lassen Sie Licht in Ihr neues Zuhause und schaffen Sie Raum für besondere Perspektiven. Eine Parallelschiebekipptür ist Blickfang und Durchgang in einem.

Parallelschiebekipptüren lassen sich wie normale Fenster ganz einfach zum Lüften kippen. Groß zur Seite aufgeschoben, bieten die Türen eine praktische Erweiterung Ihres Wohnraumes. Die schmalen Ansichtsbreiten der Profile sorgen für sichtbare Transparenz und gewähren, dank optimaler Statik, einwandfreie Stabilität.



Ausstattungsübersicht

	KOMFORTAUSSTATTUNG			SICHERHEITSAUSSTATTUNG	
	200	500PLUS	900PLUS	SafeGA® 5000	SafeGA® 6000
Konstruktion					
Stahlverstärkung im Blendrahmen bis in den Eckbereich	■	■	■	■	■
Stahlverstärkung im Flügel bis in den Eckbereich	■	■	■	■	■
GAYKOESP / Hart-PVC-Bewehrungselement im Blendrahmen	■	■	■	■	■
GAYKOESP / Hart-PVC-Bewehrungselement im Flügelprofil	–	■	■	■	■
Sicherheits- und Beschlagstechnik					
Beschlag mit Zwangsandruck	■	■	■	■	■
4 Sicherheitsverschlußpunkte	■	–	–	–	–
12 Sicherheitsverschlußpunkte	–	■	■	■	■
Spezialschließstücke aus Stahl	■	■	■	■	■
Anbohrschutz	–	■	■	■	■
Griffgarnitur					
Handhebel innen	■	–	–	–	–
Handhebel innen (abschließbar)	□	■	■	■	■
Verglasung / Sicherheitsverglasung nach DIN EN 356					
Wärmeschutzglas mit U_g -Wert 1,1 (W/m ² K) und "Warme Kante" (Verbesserter Wärmeschutz im Randbereich)	■	■	■	■	■
P4A durchwurffhemmend	–	□ ¹⁾	–	■	–
P6B durchbruchhemmend	–	–	–	–	■
Verglasung gegen Eindrücken nach innen gesichert	–	–	■	■	■
Geprüfte und zertifizierte Sicherheitsausstattung nach DIN EN 1627ff (mit Prüfzeugnis)	–	–	RC2N	RC2	RC2

■ Basisausstattung □ Sonderausstattung – nicht lieferbar

¹⁾ Eine zertifizierte Ausführung ist nur in Verbindung mit einer GAYKO SafeGA®-Ausstattung möglich.

Vorteile auf einen Blick

- Generelle Stahlverstärkung im Flügel und Blendrahmen
- GAYKOESP extrem stabile Profilver schraubung
- Beschlag mit Zwangsandruck
- Gute Wärmedämmung – U_w 0,89* W/(m²K)
- Profil-Wanddicken mit höchstem Qualitätsstandard (RAL-Klasse A)
- Widerstand gegen Windlast nach DIN EN 12210
- Schlagregendichtheit DIN EN 12208
- Luftdurchlässigkeit nach DIN EN 12207
- Geprüft und zertifiziert nach DIN EN 1627 in Widerstandsklasse RC2

* Berechnung entsprechend DIN EN ISO 10077; GAYKOLIFE V82 AD (73 mm Blendrahmen / 114 mm Flügelrahmen); Türgröße: 2,50 x 2,20 m; Ages. 5,5 m²; Rahmen-U-Wert: U_f = 1,1 W/(m²K); U_g -Wert 0,7 W/(m²K) nach EN 673, EN 674

Ausgezeichnete Sicherheit

Parallelschiebekipptüren von GAYKO können zusätzlich zu ihrer Basissicherheit mit dem Sicherheitskonzept GAYKO SafeGA® ausgestattet werden. Das geprüfte Sicherheitsglas schützt vor Zerstörung. Das Glas wird zusätzlich gegen Eindrücken nach innen gesichert. Ein abschließbarer Handhebel mit Anbohrschutz und die im Beschlagssystem enthaltenen Sicherheits-schließpunkte sorgen für höchste Sicherheit.



Freiraum individuell gestalten



Schiebetüren nach Ihren Wünschen

Auch farblich können Sie nahezu unbegrenzt Ihr Gestaltungspotential entfalten. Wählen Sie aus zahlreichen Farbnuancen diejenigen aus, die am besten zu Ihnen und Ihrem Zuhause passen.

Für die Farbgestaltung sind unsere GAYKO Schiebetüren mit Folie in Holz- oder Unidekoren lieferbar, die sich durch eine hohe Witterungs- und Farbbeständigkeit auszeichnen. Die Dekorfolien können nach Ihrem Wunsch entweder einseitig oder beidseitig gewählt werden.

Ob Farbfolien oder GAYKOFUSION: Beide Optionen verleihen Ihrer GAYKO Schiebetür einen besonders hochwertigen und edlen Look, sowie eine robuste und pflegeleichte Oberfläche.

Design- und Komfortelemente*



Farben – Eine umfangreiche Farbpalette lässt Ihnen alle Möglichkeiten offen für eine individuelle Gestaltung Ihrer Schiebetüren.



Holzdekor – GAYKO Schiebetüren sind auch mit Oberflächen in natürlichem Holzdesign erhältlich.



GAYKO FUSION – Vorsatzschalen aus Aluminium, die fest mit den Kunststoffprofilen verbunden sind, sorgen für eine exklusive Oberflächenoptik.

* Optional

Designstark bis ins Detail

GAYKOFUSION
ALUVORSATZSCHALE

Die Außengestaltung der Schiebetür wird mit **GAYKOFUSION** zum individuellen Vergnügen: **GAYKOFUSION** sind Vorsatzschalen aus Aluminium, die fest mit den Kunststoffprofilen verbunden werden. Mit ihren sorgfältig gestoßenen rechten Winkeln garantieren sie eine exklusive Oberflächenoptik. Ihre hochwertige Pulverbeschichtung überzeugt mit Pflegeleichtigkeit und extremer Witterungsbeständigkeit. So sehen Ihre Schiebetüren auch nach Jahren noch so gut aus wie am ersten Tag. Für die Innengestaltung der Profile stehen Dekorfolien in Holz- und Unitönen zur Auswahl.



GAYKOFUSION-Programmübersicht

GAYKO Hebeschiebetüren

GAYKOLIFE HSA	außen
GAYKOLIFE PASSIV HSA	außen

GAYKO Parallelschiebekipptüren und Fenster

GAYKOLIFE V82 AD	außen
GAYKOLIFE V82 MD	außen
GAYKOLIFE V70 AD	außen

GAYKO Haustüren

GAYKOLIFE V82 AD	außen
------------------	-------



Aussenansicht

Eine kleine Auswahl beliebter Farben und Folien

Informationen über weitere Farben, Holz-Dekor- und Dekorfolien erhalten Sie bei Ihrem GAYKO-Fachpartner.

Dekorfolien: seidenglatt & genarbt

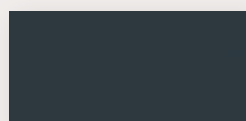

Anthrazitgrau
seidenglatt 7016.05-097

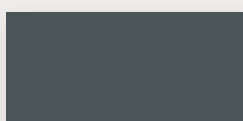

Basaltgrau
7012.05

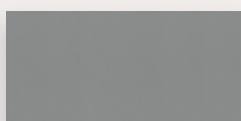

Silbergrau
glatt 7155.05-083

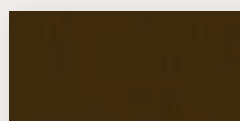

Braun
8875.05

Holz-Dekorfolien: Pflegeleicht und täuschend echt



Golden Oak
436-2076

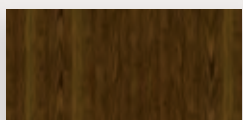

Nußbaum
436-2075

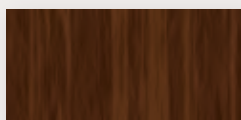

Mahagoni
436-2001



Mooreiche
2052.089

Feinstrukturfarben: für GAYKOFUSION

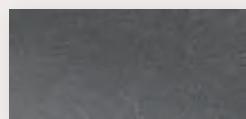

Feinstruktur Grau VS 01
mit Metallic-Effekt



Feinstruktur Moosgrün VS 02

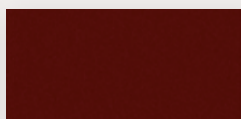

Purpurrot RAL 3004

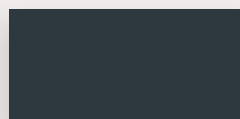

Anthrazitgrau RAL 7016



Das RAL-Gütezeichen

Das RAL-Gütezeichen steht für eine ausgezeichnete Qualität in puncto Nutzerfreundlichkeit, Wirtschaftlichkeit, Zuverlässigkeit und Sicherheit der Fenster, Haustüren sowie der Montage. Es wird sichergestellt, dass Profile, Glas und Beschläge der Fenster optimal aufeinander abgestimmt sind und dem aktuellen Stand entsprechen.

GAYKO Fenster und Türen sind durchgängig national und international geprüft und zertifiziert.

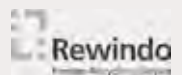

Markenqualität von
GAYKO

Made in
Germany

Ihr GAYKO-Fachbetrieb: